

# FISSAGGI SCALDASALVIETTE

Le mensole in resina termoplastica, regolabili in profondità, degli scaldasalviette BREM con attacchi di serie, comprese nell'imballo sono:  
 - n° 2 per dimensioni fino a 155 cm  
 - n° 4 per altezze o lunghezze superiori

- posizione mensola con attacchi di serie
- posizione mensola con attacchi a richiesta (richiedere mensole aggiuntive).

Per la posa applicare al muro le mensole in dotazione. Il fondello della mensola ha il foro ovale per la regolazione sul muro.

Mensola zincata	Art. MS	4,60€
Mensola bianca	Art. 131B	7,10€
Mensola colorata	Art. 131C	9,60€

M8 per tutti gli Scaldasalviette tranne:

M4 per Drop, Kore, Suvas e Vinci

M4F con fondello inclinato per Start Curvo e Thun

M4S per Alcova, Eye e Said  
 M8S per Ega, K-Crom, K-Cor Cross e Quar

Art. MS..  
 per Cult e Platt (pag.210)

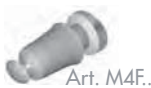

Art. 131 per Lame Slim Lamath e Quadonda

Mensola bianca per scaldasalviette bianchi (profondità 4 cm) per: Art. M4B 8,60€  
 Alcova, Eye e Paco Art. M4SB 8,60€  
 St-Curvo e Thun Art. M4FB 10,80€

Mensola cromata per scaldasalviette colorati (profondità 4 cm) per: Art. M4C 14,30€  
 Alcova, Eye, e Paco Art. M4SC 14,30€  
 St-Curvo e Thun Art. M4FC 17,40€

Mensola bianca per scaldasalviette bianchi (prof. 8 cm) per: Kuad, Art. M8B 10,20€  
 Ega, K-Cor, Quar, Cross Art. M8SB 10,20€

Mensola cromata per scaldasalviette colorati (prof. 8 cm) per: Kuad, Art. M8C 15,80€  
 Ega, K-Cor, Quar, Cross Art. M8SC 15,80€

A richiesta M8 col. BR0019-BR00334,80€

Modello ALCOVA	hi mm	Li mm	c mm
ALCOVA 100-20	947	380	141
ALCOVA 100-26	947	380	141
ALCOVA 145-20	1284	452	148
ALCOVA 145-26	1284	452	148
ALCOVA 185-20	1633	599	204
ALCOVA 185-26	1633	599	204
ALCOVA 185-40	1633	599	204
a=275	b=74		

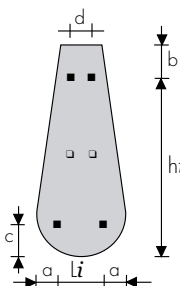

Modello AYRON	hi mm	Li mm
AYRON 175-65	1563	280
AYRON 175-75	1563	380
AYRON 195-65	1929	280
AYRON 195-75	1929	380
AYRON 195-85	1929	480
a=195	c=170	

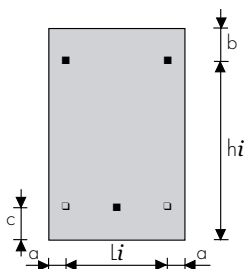

Modello CULT	hi mm	Li mm
CULT 84-50	775	380
CULT 84-60	775	480
CULT 140-50	1335	380
CULT 140-60	1335	480
CULT 140-70	1335	580
a=70	b=130	c=130

Modello DIVO	hi mm	Li mm
DIVO 125-30	929	60
DIVO 125-45	929	60
DIVO 170-30	1410	60
DIVO 170-45	1410	60
a=15	b=77	c=230

Modello CROSS-R	hi mm	Li mm
CROSS-R 70-80	880	720
CROSS-R 70-104	880	960
CROSS-R 70-144	880	1360
CROSS-R 104-48	880	160
CROSS-R 104-56	880	240
CROSS-R 104-64	880	240
CROSS-R 144-48	1280	160
CROSS-R 144-56	1280	240
CROSS-R 144-64	1280	240
CROSS-R 184-48	1680	160
CROSS-R 184-56	1680	240
CROSS-R 184-64	1680	240
a=195		c=80

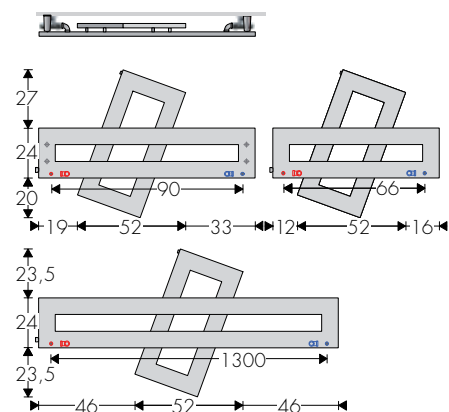

Modello DROP	hi mm	Li mm
DROP 100-56	935	470
DROP 140-56	1330	470
DROP 180-56	1705	470
a=45	b=45	c=45

Modello EGA	hi mm	Li mm
EGA 90-50	880	420
EGA 90-60	880	420
EGA 120-50	1186	320
EGA 120-60	1186	420
EGA 150-50	1492	320
EGA 150-60	1492	420
EGA 180-50	1798	320
EGA 180-60	1798	420
EGA 180-80	1798	620
c=114	b=38	a=90

Modello EYE	hi mm	Li mm
EYE 180-16	1770	50
EYE 180-20	1770	50
EYE 180-24	1770	50
c=10	b=10	a=85

Modello LAMATH	hi mm	Li mm
LAMATH 180-2	1380	361
LAMATH 180-3	1380	361
LAMATH 180-4	1380	433
LAMATH 210-2	1680	361
LAMATH 210-3	1680	361
LAMATH 210-4	1680	433
b=420	a=36	

Modello KORE	hi mm	Li mm
KORE 55-55	393	350
KORE 55-80	393	600
KORE 80-55	643	350
KORE 80-80	643	600
KORE 120-32	1023	130
KORE 120-55	1023	350
KORE 180-32	1653	130
KORE 180-55	1653	350
KORE 180-65	1653	450
KORE 180-80	1653	600
c=147	b=147	a=95

Modello KORE-COR-CROM		hi mm	Li mm
K...	55-55	504	468
K...	55-80	504	718
K...	80-55	754	468
K...	80-80	754	718
K...	120-32	1134	248
K...	120-55	1134	468
K...	180-32	1764	248
K...	180-55	1764	468
	a=36	b=36	c=36

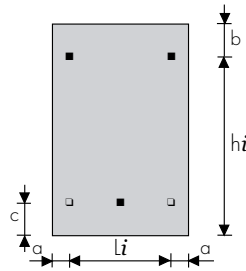

Modello MAHN		hi mm	Li mm
MAHN	70-50	629	320
MAHN	90-50	839	320
MAHN	90-60	839	420
MAHN	120-50	1114	320
MAHN	120-60	1114	420
MAHN	150-28	1389	100
MAHN	150-50	1389	320
MAHN	150-60	1389	420
MAHN	180-28	1719	100
MAHN	180-50	1719	320
MAHN	180-60	1719	420
MAHN	180-75	1719	570
	a=90	b=54	c=69

Modello PLATT		hi mm	Li mm
PLATT	80-49	670	350
PLATT	120-49	1070	350
PLATT	120-63	1070	490
PLATT	180-35	1670	210
PLATT	180-49	1670	350
PLATT	180-63	1670	490
	a=70	b=130	c=130
PLATT	84-50	775	380
PLATT	140-60	1335	480
	a=60	b=65	c=40

Mod. QUADONDA		hi mm	Li mm
QUADONDA	90-50	829	440
QUADONDA	90-60	829	540
QUADONDA	135-35	1269	290
QUADONDA	135-50	1269	440
QUADONDA	135-60	1269	540
QUADONDA	180-35	1709	290
QUADONDA	180-50	1709	440
QUADONDA	180-60	1709	540
	c=59	b=76	a=30

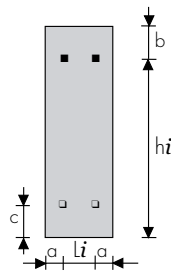

Modello QUAR		hi mm	Li mm
QUAR	90-46	785	385
QUAR	120-46	1105	385
QUAR	120-54	1105	465
QUAR	150-30	1425	225
QUAR	150-46	1425	385
QUAR	150-54	1425	465
QUAR	150-62	1425	545
QUAR	180-30	1745	225
QUAR	180-46	1745	385
QUAR	180-54	1745	465
QUAR	180-62	1745	545
QUAR	180-70	1745	625
QUAR PLUS	150-54	1450	460
QUAR PLUS	150-62	1450	540
QUAR PLUS	180-54	1740	460
QUAR PLUS	180-62	1740	540
QUAR PLUS	180-70	1740	620
	b=80	a=40	c=80

Modello KUAD		hi mm	Li mm
KUAD	75-45	697	370
KUAD	75-50	697	420
KUAD	75-55	697	470
KUAD	75-75	697	670
KUAD	112-45	1072	370
KUAD	112-50	1072	420
KUAD	112-55	1072	470
KUAD	112-60	1072	520
KUAD	150-35	1447	270
KUAD	150-45	1447	370
KUAD	150-50	1447	420
KUAD	150-55	1447	470
KUAD	150-60	1447	520
KUAD	175-35	1697	270
KUAD	175-45	1697	370
KUAD	175-50	1697	420
KUAD	175-55	1697	470
KUAD	175-60	1697	520
KUAD	175-75	1697	670
	a=40	b=53	c=72

Modello SHAR		hi mm	Li mm
SHAR	70-45	661	320
SHAR	70-50	661	370
SHAR	70-60	661	470
SHAR	70-75	661	620
SHAR	110-45	1046	320
SHAR	110-50	1046	370
SHAR	110-60	1046	470
SHAR	140-33	1348	200
SHAR	140-45	1348	320
SHAR	140-50	1348	370
SHAR	140-60	1348	470
SHAR	180-33	1761	200
SHAR	180-45	1761	320
SHAR	180-50	1761	370
SHAR	180-60	1761	470
SHAR	180-75	1761	620
SHAR	180-90	1761	770
	c=56	b=54	a=65

Modello START		hi mm	Li mm
START	75-45	700	350
START	75-55	700	450
START	75-70	700	600
START	90-45	850	800
START	90-55	850	450
START	90-60	850	500
START	120-45	1150	350
START	120-55	1150	450
START	120-60	1150	500
START	150-35	1450	250
START	150-45	1450	350
START	150-55	1450	450
START	150-60	1450	500
START	150-70	1450	600
START	180-35	1750	250
START	180-45	1750	350
START	180-55	1750	450
START	180-60	1750	500
START	180-70	1750	600
	c=97	b=50	a=45 (a=50 per ST-Curvo)

Modello SUVAS		hi mm	Li mm
SUVAS	50-140	450	1300
SUVAS	60-140	550	1300
SUVAS	75-140	700	1300
	b=50	a=50	

Modello THUN		hi mm	Li mm
THUN	100-50	960	310
THUN	140-50	1373	310
THUN	180-50	1785	310
	c=57	b=57	a=95

Modello THUN MULTI		hi mm	Li mm
THUN 2	55-97	960	310
THUN 2	55-130	1373	310
THUN 3	55-144	1785	310
THUN 2	66-97	960	310
THUN 2	66-130	1373	310
THUN 3	66-144	1785	310
THUN 2	80-97	960	310
THUN 2	80-130	1373	310
	c=57	b=57	a=95

Modello VINCI		hi mm	Li mm
VINCI	70-80	560	480
VINCI	90-100	690	630
VINCI*	170-60	1540	400
	c=172	c*=420	



# FISSAGGI CINIER

**ATTENZIONE: CONSERVARE L'IMBALLO FINO ALL'INSTALLAZIONE COMPLETA DEL RADIATORE**

## CONSEGNA

Il radiatore, consegnato in una scatola di cartone pesante, è imballato con rinforzi in schiuma antiurto sui lati, cartone e protezione in polietilene.

L'imballo inoltre contiene:

- la mensola maschio per il fissaggio a muro;
- la mensola femmina fissata al radiatore;
- la valvola termostatica  $\varnothing 1/2"$ , il detentore  $\varnothing 1/2"$ , la valvolina di sfianto e due tubi flessibili inox per l'allacciamento all'impianto di riscaldamento.

## AVVERTENZE PER L'INSTALLAZIONE

Il montaggio deve essere effettuato solo ed esclusivamente seguendo le indicazioni del costruttore da installatori qualificati; sono necessarie da 2 a 3 persone secondo l'accessibilità del luogo di posa, il peso e la grandezza del modello.

Durante la posa rispettare le norme di sicurezza sul lavoro, indossare guanti bianchi puliti e scarpe antinfortunistiche.

Tenere a disposizione per l'installazione:

- 2 curve a gomito  $\varnothing 1/2"$  con codoli per attacchi all'impianto
- tasselli e viti adeguati alla parete su cui sarà posato il radiatore;
- trapano, avvitatore, metro, livella e attrezzi per gli allacciamenti;
- eventuale carrello e sollevatore per radiatori.

## POSA IN OPERA

Il radiatore deve essere installato in modo tale che siano accessibili i raccordi ed i dispositivi di regolazione.

Mantenere una distanza di almeno 10 cm tra il radiatore e gli elementi ai lati e 15 cm da terra.

Verificato che gli attacchi siano stati eseguiti correttamente:

- tagliare solo la plastica di protezione sul retro del radiatore per prelevare la mensola maschio e liberare gli attacchi mantenendo il polietilene con bordi e cartone per proteggere il radiatore durante la posa.
- montare sul radiatore le valvole, lo sfianto e i tubi flessibili;
- fissare al muro la mensola con tasselli adeguati a sopportare il peso del radiatore (sono previsti 12 punti di fissaggio).

Il radiatore, protetto dal polietilene, va appeso alla mensola già fissata a muro.

La posa del radiatore si può effettuare con l'aiuto di un sollevatore meccanico.

## MANUTENZIONE

Sulla superficie del radiatore non applicare prodotti convenzionali per la pulizia, cera o altri detergenti; utilizzare semplicemente un po' d'acqua e sapone su un panno delicato o una spugna morbida.

## VERSIONE ELETTRICA

Verificare che l'allacciamento elettrico con alimentazione monofase 220-240 V sia stato eseguito con sezione cavi e messa a terra secondo le norme di sicurezza vigenti e che la potenza elettrica sia adatta alla potenza massima indicata sulla placca segnaletica del radiatore.

Regolazione: vedere la scheda allegata al termostato

Precauzioni particolari:

- non coprire nemmeno parzialmente il radiatore;
- non bagnare il radiatore e le apparecchiature;
- spegnere il radiatore nel caso di rottura o funzionamento anomalo e far intervenire personale qualificato (elettricista).

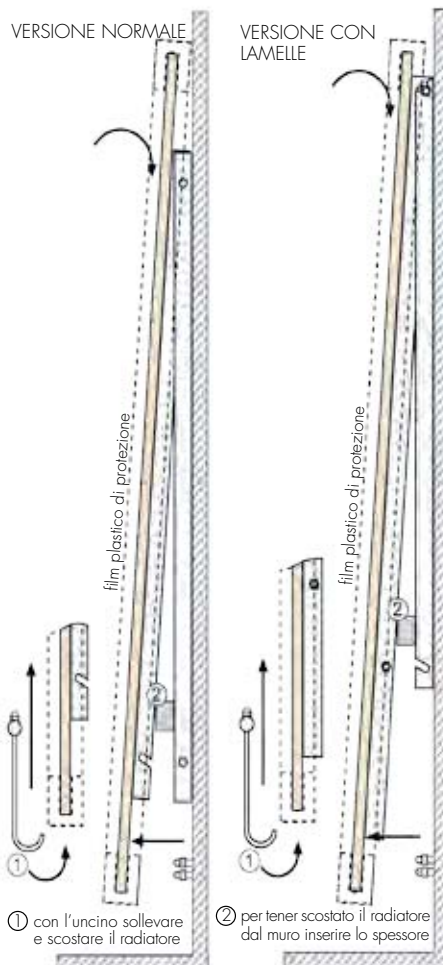

VISTA FRONTALE in trasparenza

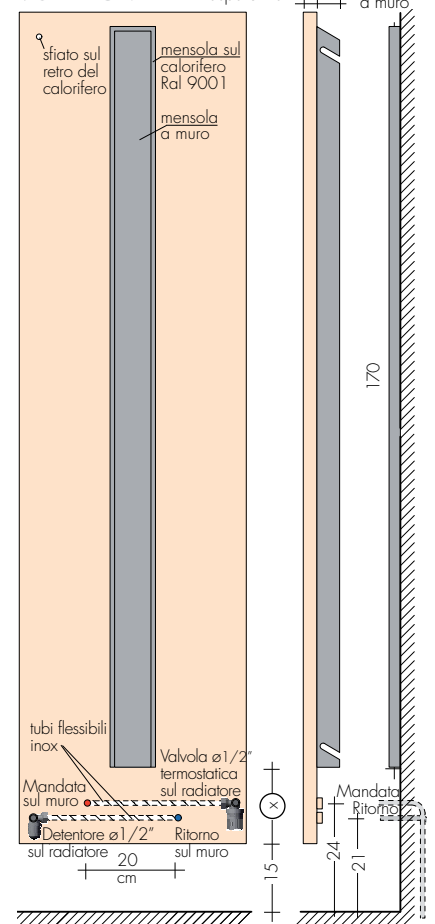

## VERSIONE IDRAULICA

Posizionato il radiatore ed agganciato alla mensola, scostare, con lo spessore, la base del radiatore dal muro e collegare con i flessibili, tagliati 2 cm più lunghi, evitando strozzature e schiacciamenti dei tubi. Messa in funzione: aprire, regolare le valvole e sfiantare il radiatore dalla apposita valvolina.

PRESSIONE MASSIMA D'ESERCIZIO 10 BAR

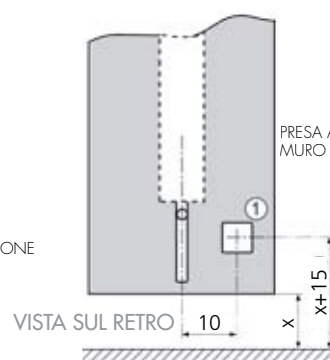
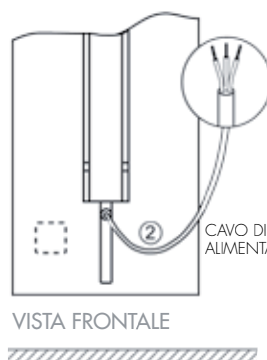
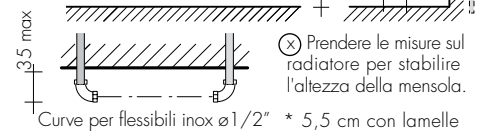
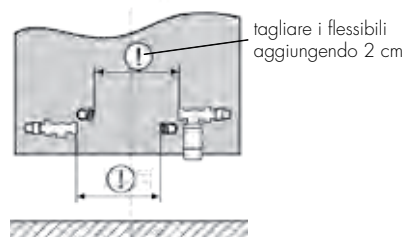

# FISSAGGI CALORIFERI

Nei caloriferi BREM con attacchi di serie, le mensole in resina termoplastica regolabili in profondità e con fondello regolabile sul muro ( $\pm 4$  mm) sono comprese nell'imballo nel numero di:

- n° 2 per dimensioni fino a 210 cm
- n° 4 per altezze o lunghezze superiori

■ posizione mensola con attacchi di serie (posizioni intermedie vicino ai rinforzi)

□ posizione mensola con attacchi a richiesta (richiedere mensole aggiuntive).

M4 per Form F2, Form UP, Dune, Cross-V, Kuadrum Lucal e Ras  
M8: Cross-Q e Vertical

M4G per Form F3, Grata

M4F per Form Ondulato, Arco, Curvo e Thun (fondello inclinato)

MS per Egon

131 per lame e Wind 3 e 4  
151 per Wind 5 e 6



Mensola bianca per caloriferi bianchi (profondità 4 cm)  
Art. M4B 8,60€  
Art. M4GB 8,60€  
Art. M4FB 10,80€  
per Egon (pag. 210) Art. MS 4,60€

Mensola cromata per caloriferi cromo e colorati (profondità 4 cm)  
Art. M4C 14,30€  
Art. M4GC 14,30€  
Art. M4FC 17,40€

A richiesta M8 col. BR0019-BR0033 34,80€

Mensola in acciaio bianca per caloriferi bianchi (profondità  $5,5 \pm 2$  cm) Art. 131 5,20€  
(profondità  $7,5 \pm 2$  cm) Art. 131V 8,00€

Mensola colorata per W5 e W6 colorati (profondità  $5,5 \pm 2$  cm) Art. 151 5,40€  
(profondità  $7,5 \pm 2$  cm) Art. 151V 8,30€

FORM mod. FH

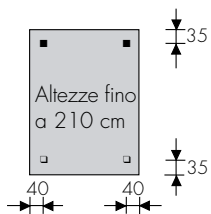

GRATA mod. GRH

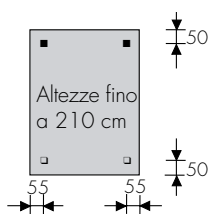

KUADRUM mod. K..H

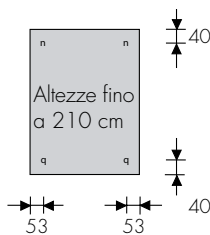

RAS mod. RH

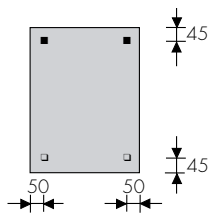

EGON mod. EH

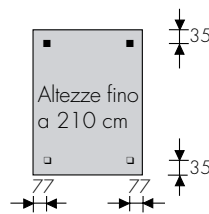

THUN mod. TH

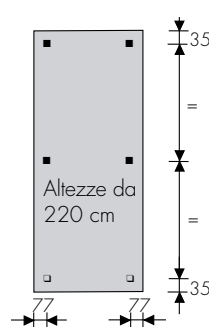
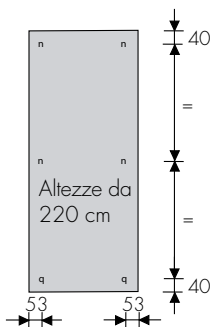
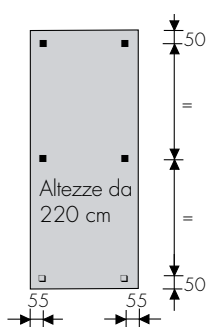
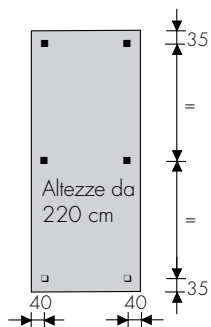
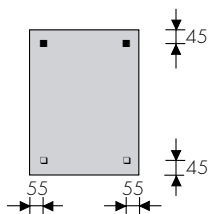

FORM mod. FV

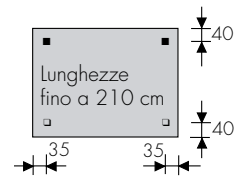

GRATA mod. GRV

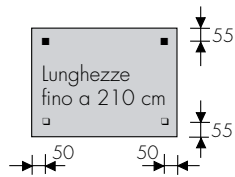

KUADRUM mod. K..V

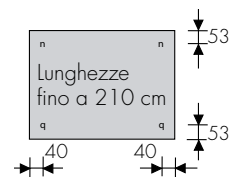

RAS mod. RV

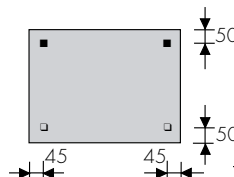

EGON mod. EV

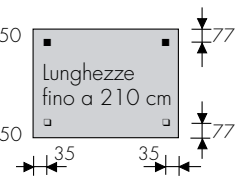

THUN mod. TV

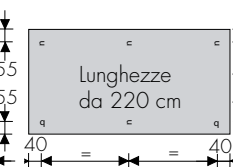
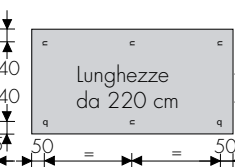
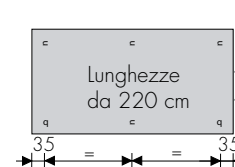
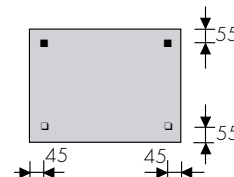

# SUPPORTI BREM

Art. FC4

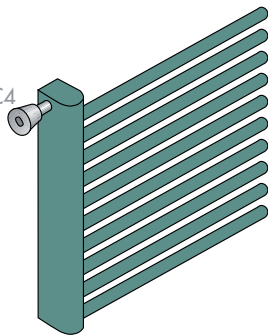

Art. F25

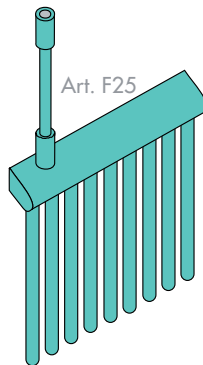

Art. F10

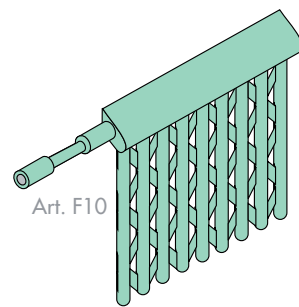

Art. F10

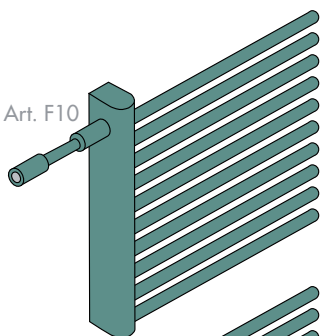

Art. F10

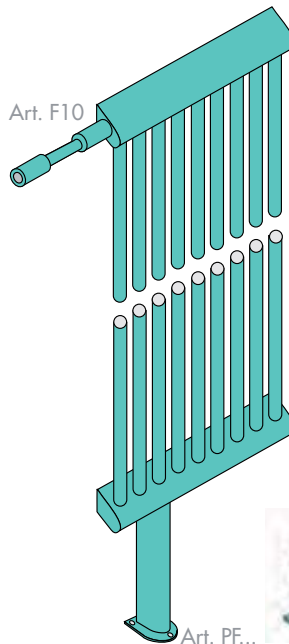

Art. F25

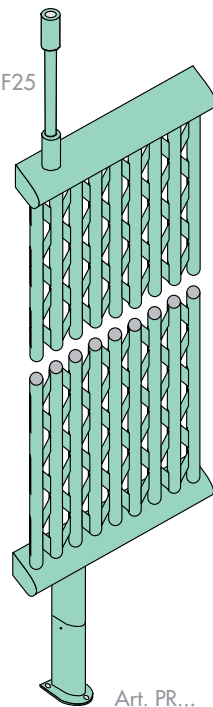

Art. PC...

Art. PF...

Art. PT...

Art. PR...

## CROSS-Q/V - VERTICAL

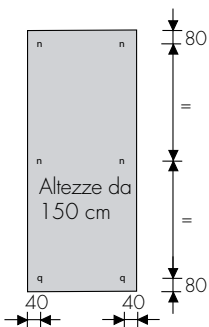
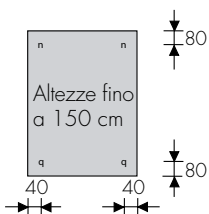

## FISSAGGI E PIEDINI

Piedini e supporti speciali, verniciati nel colore definitivo, consentono di collocare alcuni caloriferi o scaldasalviette come divisorio, per ricercare negli interni piacevoli e funzionali soluzioni architettoniche.

## PIEDINI

Piedino collettore  
h = 15 cm Art. PC15 60,30€  
h = 19 cm Art. PC19 60,30€  
Piedino fisso  
h di serie cm 15 Art. PF15 55,00€  
Piedino regolabile  
h di serie cm 15/20 Art. PR15 66,10€  
Copri-piedino  
(copre le viti di fissaggio) Art. PT... 22,00€  
A richiesta piedini con lunghezze su misura.

## WIND

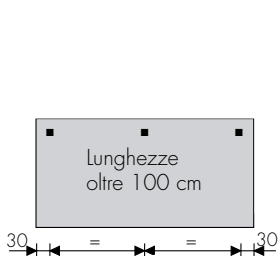
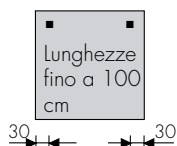

## LAME

\*Lame 29=90 mm

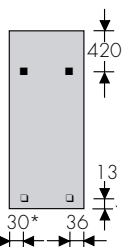

## FISSAGGI

Fissaggio verniciato laterale  
cm 10 riducibile a 4 Art. F10 50,50€  
Fissaggio verniciato a soffitto  
cm 25 riducibile a 4 Art. F25 52,70€  
Fissaggio cromato laterale con manicotto  
regolazione 4/6 cm Art. FC4 43,10€  
Il fissaggio FC4 si avita nel manicotto M18  
supplementare Art. M18 15,30€  
A richiesta fissaggi con lunghezze su misura.



Piedino (H cm 15) con valvola a doppia regolazione incorporata Art. PV15 123,00€

## CALORIFERI E SCALDASALVIETTE CROMATI CON SUPPORTI E PIEDINI A PREVENTIVO

Piedino regolabile H 12-15 cm per mod. Cross e Vertical Art. PCV12 75,00€  
Altezze diverse a richiesta.

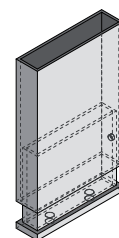

# FISSAGGI PROLUX e SP-PLATT

## S-PROLUX

Nei caloriferi S-Prolux e SP-Platt con allacciamenti di serie, le mensole, in acciaio zincato e supporti insonorizzanti in plastica, sono comprese nell'imballo.

- n° 2 per dimensioni fino a 210 cm
- n° 4 per altezze o lunghezze superiori

Richiedere mensole aggiuntive per attacchi a richiesta.

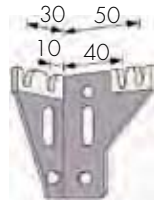

Art. MS

Mensola zincata	Art. MS	4,60€
Mensola bianca	Art. MSW	6,80€
Mensola verniciata colore calorifero	Art. MSV	8,60€

Si consiglia di verniciare la mensola dello stesso colore del muro.

## SH-PROLUX e SPH-PLATT

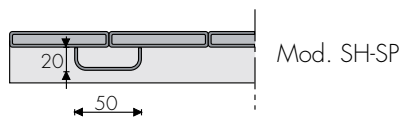

Mod. SH-SP

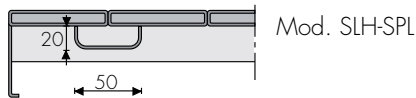

Mod. SLH-SPL

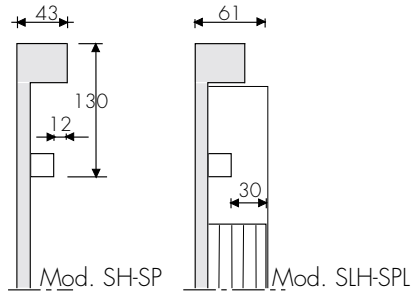

Mod. SH-SP

Mod. SLH-SPL

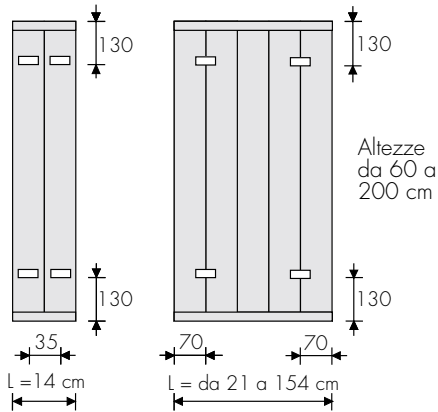

Altezze da 60 a 200 cm

Altezze da 220 a 280 cm

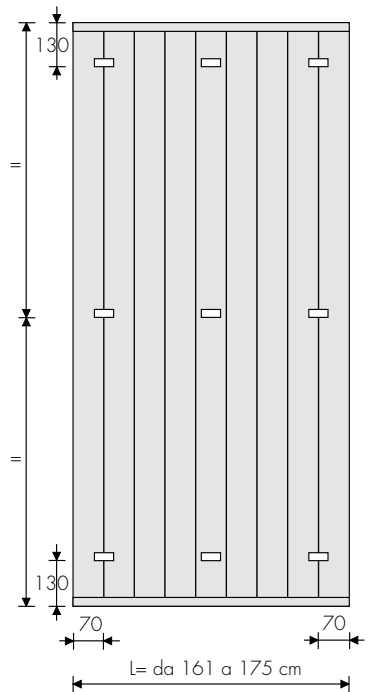

## SV-PROLUX e SPV-PLATT

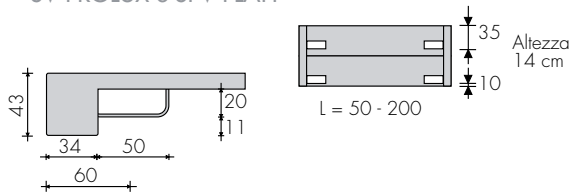

Altezza 14 cm

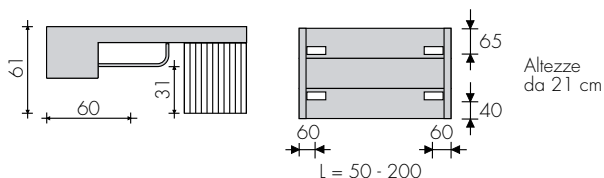
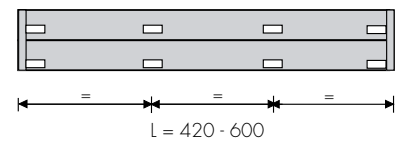
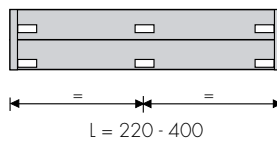

Altezza da 21 cm

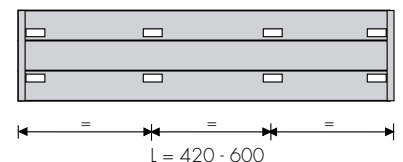
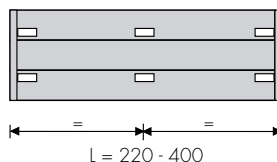

## C-PROLUX

Nei caloriferi C-Prolux le mensole e i piedini, dotati di supporti insonorizzanti in plastica, non sono compresi nell'imballo. Il numero delle mensole e dei piedini varia secondo gli schemi riportati.

Schemi per le posizioni dei piedini o delle mensole per il montaggio dei C-Prolux

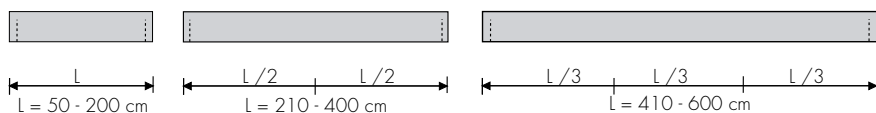

A RICHIESTA supporti per mensole MS

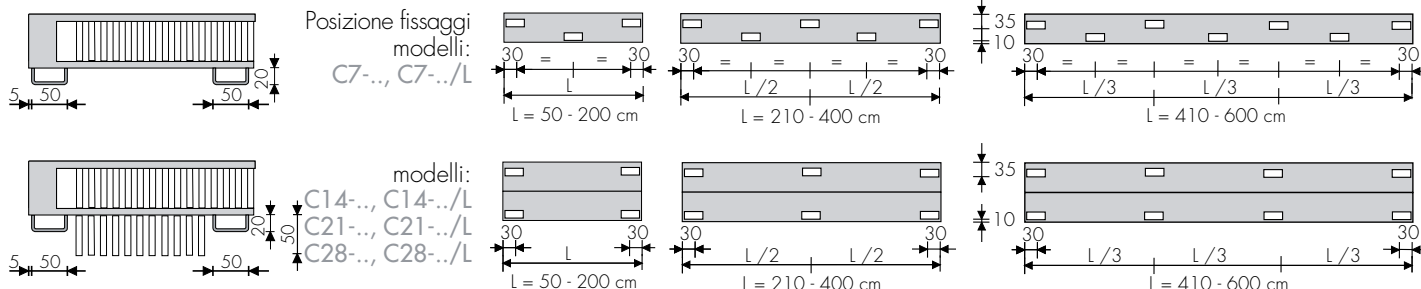

## FISSAGGI A PARETE

Le mensole dei convettori sono fornite a richiesta:

zincata Art. 142 30,30€  
bianca Art. 142W 40,70€

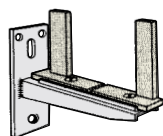

## PIEDINI

Piedini regolabili con supporti insonorizzanti:

Zincato Art. 150 36,30€  
Bianco Art. 150W 51,20€  
Colore Art. 150V 60,50€

H = 9/12 cm (di serie)  
A richiesta  
H = 6,5/9 cm  
H = 12/18 cm  
H = 18/27 cm  
H = 27/37 cm

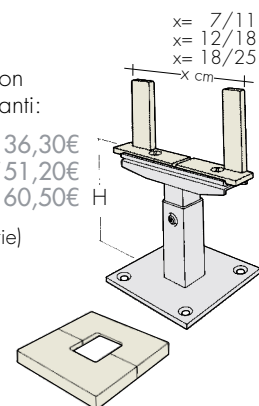

Copertura della base del piedino 80x80x4mm) in plastica di colore bianco Art. 156 9,70€

## N-PROLUX

Nei caloriferi N-Prolux con allacciamenti di serie, le mensole, in acciaio zincato e supporti insonorizzanti in plastica, sono comprese nell'imballo. Per allacciamenti diversi richiedere mensole aggiuntive.

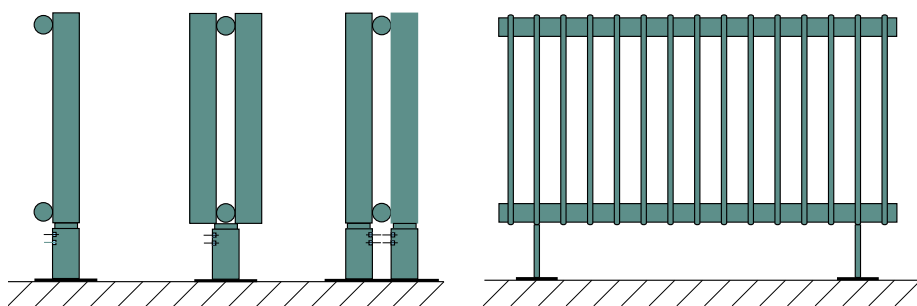

Per N1000: zincata Art. 122 10,90€  
(z=49mm) bianca Art. 122W 14,20€  
colorata Art. 122V 18,20€

Per N2000: zincata Art. 121 13,80€  
(z=108mm) bianca Art. 121W 18,20€  
colorata Art. 121V 21,30€

### PIEDINO FISSO

I piedini N-Prolux sono costruiti con il tubo dell'elemento e saldati allo stesso (H=15 cm)

N 1000 Art. P1N 88,50€  
N 2000 (centrale) Art. P1N 88,50€  
N 2000 (doppio) Art. P2N 93,80€

### PIEDINO REGOLABILE

Altezza di serie regolabile da 10 a 15 cm  
A richiesta piedini con altezze su misura.

N 1000 Art. P1R 146,00€  
N 2000 (centrale) Art. P1R 146,00€  
N 2000 (doppio) Art. P2R 149,10€

## N-PROLUX

x = N (passo)+22,5 mm  
y = 2 N (passo)+22,5 mm

L. fino a 50 cm

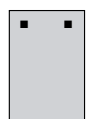

Lunghezze da 51 a 180 cm



Lunghezze da 181 a 350 cm



Lunghezze oltre 350 cm

